

## 安装说明书

### CV思域系列LED线条灯

#### ■ 使用前请详阅

1. 此型号灯具工作电压DC24V。
2. 电源到连接各灯具的电源主线线径为4mm<sup>2</sup>，长度不超过30米，且所有灯具并联在电源主线上。
3. 信号线使用CAT5，控制器到首灯距离不得超过100米，控制器到尾灯距离不得超过200米。
4. 所有布线均需符合国家安装规范标准，对所有接头做好连接并进行防水处理。
5. 具体产品型号请依照本公司产品目录。
6. 请勿擅自拆解灯具，大峡谷照明系统(苏州)有限公司不承担因此造成的任何损失和责任。
7. 更多详细资料请查阅：[www.strongled.com](http://www.strongled.com)

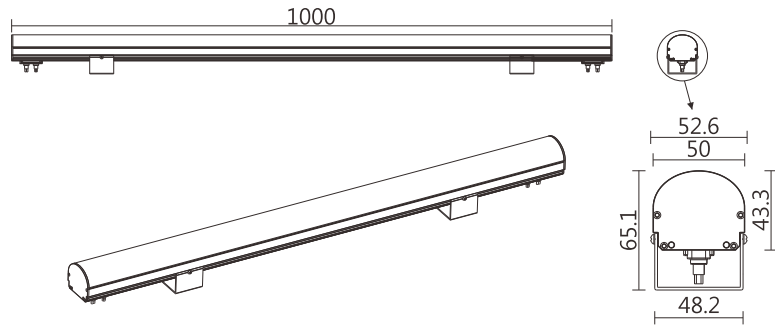

#### ■ 技术规格参数

产品名称	尺寸(mm)	电 压	最大功率	重 量
DB5A	1000*50*43.3	DC24V	参考产品标签	Max≤1.4kg

### 固定支架安装步骤

1.

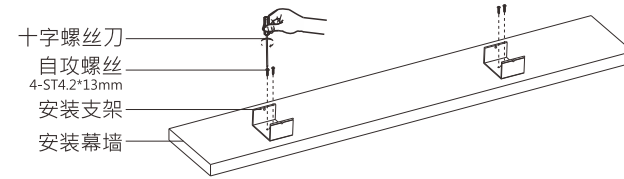

用螺丝将灯具支架与安装幕墙固定

2.

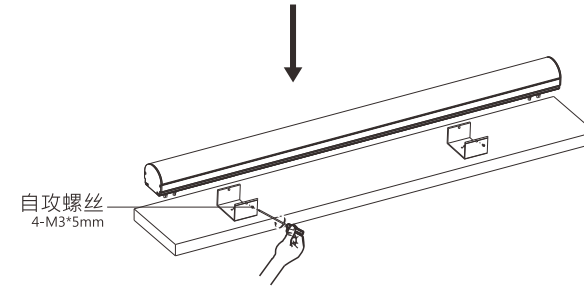

灯具卡进支架

3.

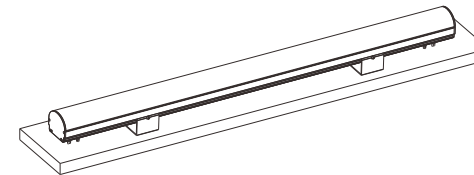

安装完成

■ 防水接头(单位: mm) ( 选配 )

4芯圆线防水接头公头端 ( L1≤1000 )

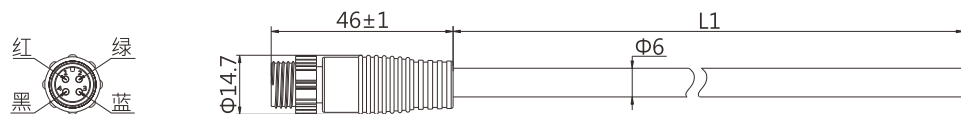

DMX信号 连接线颜色定义	红色	DMX+	4*24AWG(0.20mm <sup>2</sup> )
	绿色	CFG (IN/OUT)	
	蓝色	DMX-	
	黑色	GND	

4芯圆线防水接头母头端 ( L2≤1000 )

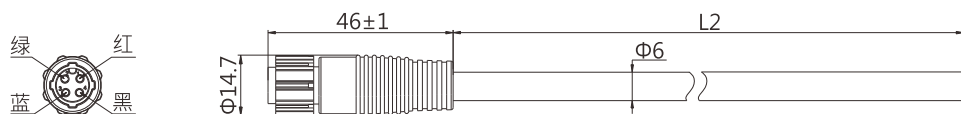

2芯圆线电源防水接头



电源连接线颜色定义		
红色	+	2*1mm <sup>2</sup>
黑色	-	

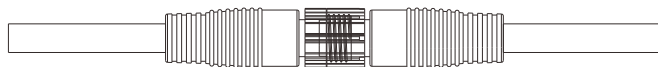

公头:输入      母头:输出

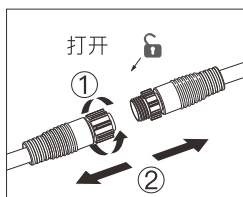
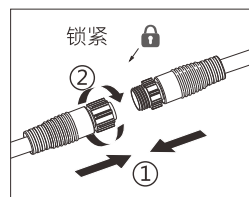

■ 系统连接图

单色常亮

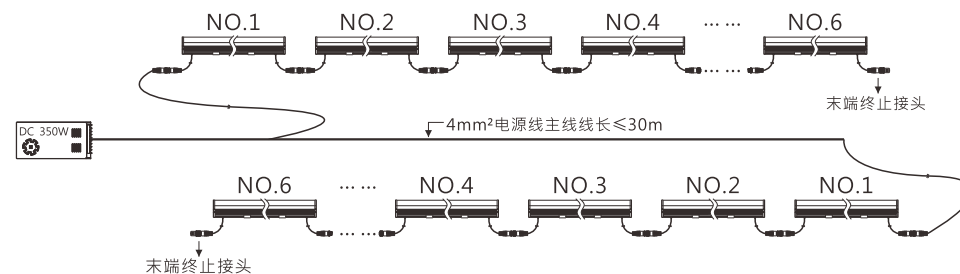

注: 单色常亮·灯具每个电源单回路可串联6支灯具·且电源连接灯具总数量不要超过电源功率的80%。  
上图示意中灯具为60灯14.4W·灯与灯之间的线长不超过1米。

DMX控制

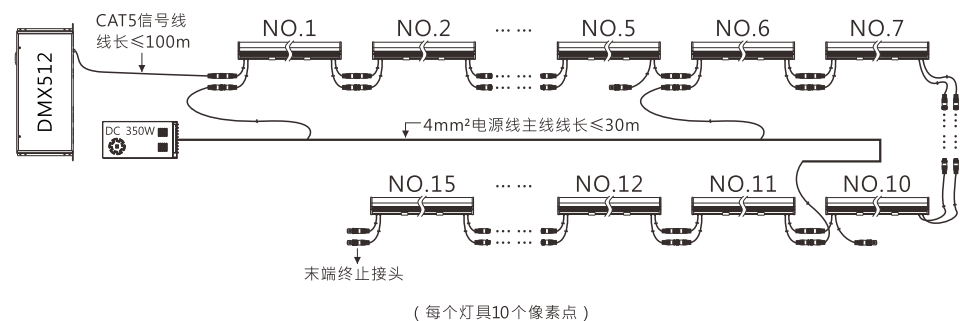

注: DMX控制·灯具每个电源单回路可串联5支灯具·且电源连接灯具总数量不要超过电源功率的80%。  
每个信号回路灯具连接数量不可超过170个像素点。  
上图示意中灯具为60灯14.4W·灯与灯之间的线长不超过1米。

⚠ 不可以带电的情况下对灯具进行任何连线操作·这样会将灯具彻底损坏。